

Инструкция по сборке

Дизайн 160

(2)64 v1

Подлокотники

Инструменты для сборки:

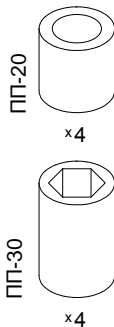
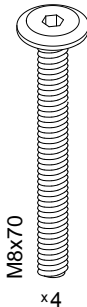
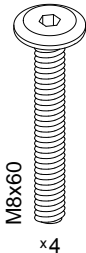
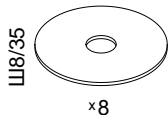

Детали:

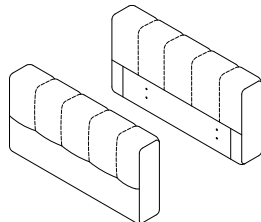

Обозначение затяжки резьбовых соединений

Усилие затяжки
7 Нм

Для неподвижных соединений: затяните плотно, до упора.

1 Бирка на подлокотнике только правостороннего исполнения.

64 v1+10 v1+90 v1

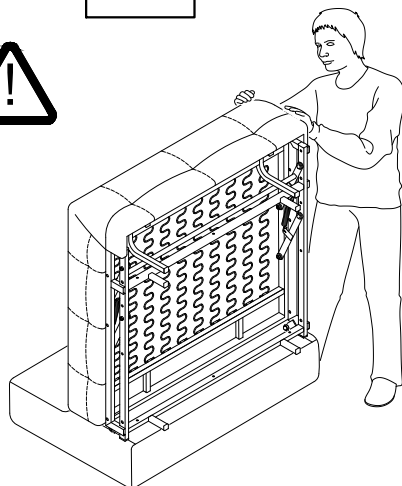
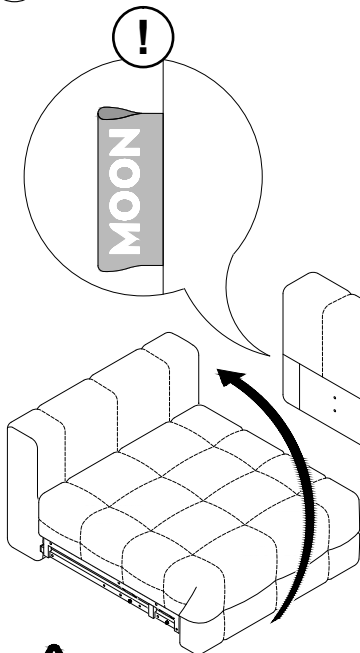
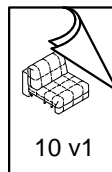
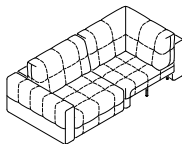

T10 v1+64 v1, T7 v1+64 v1 и T30 v1+64 v1 соединяются идентично.

2

При установке подлокотника с противоположной стороны порядок сборки не изменяется.

