

Инструкция по сборке  
**Дизайн 005**  
45.Т30.150.1 v1  
Диван-кровать "Пантограф"

Инструменты для сборки:

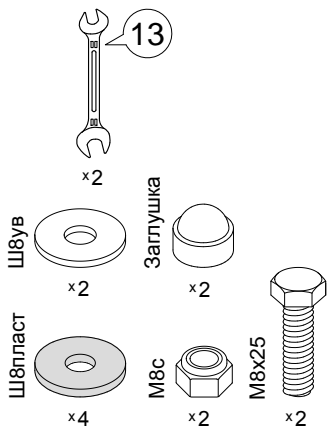

Детали:

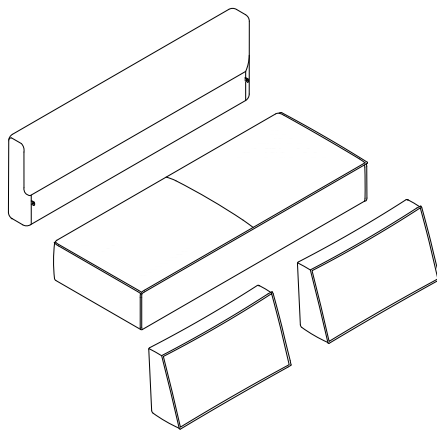

**Обозначение затяжки резьбовых соединений**

**Усилие затяжки  
3 Нм**

Для подвижных соединений:  
затяните до упора, затем ослабьте примерно на четверть оборота (90°).

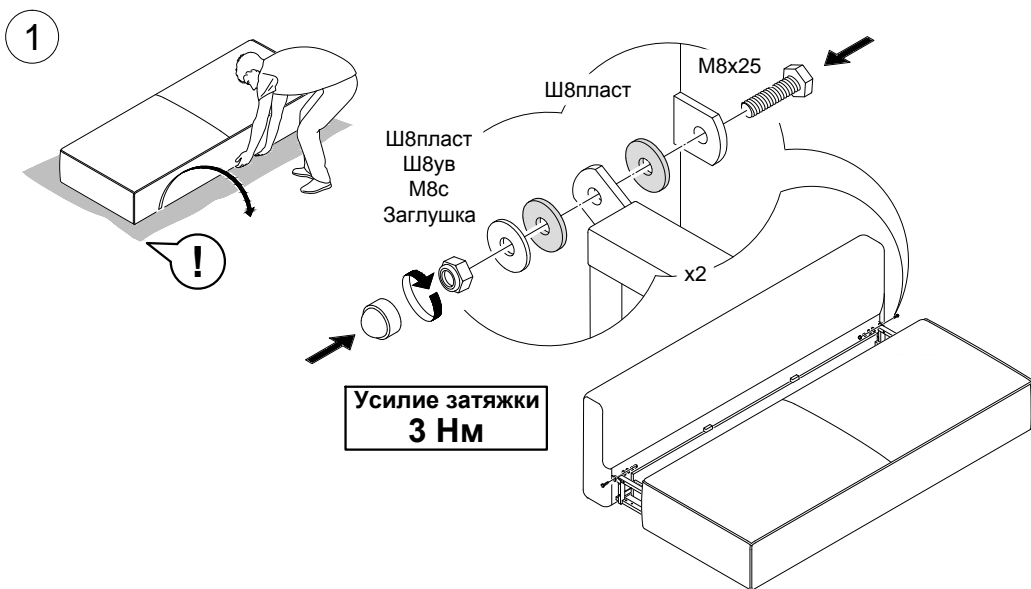

2

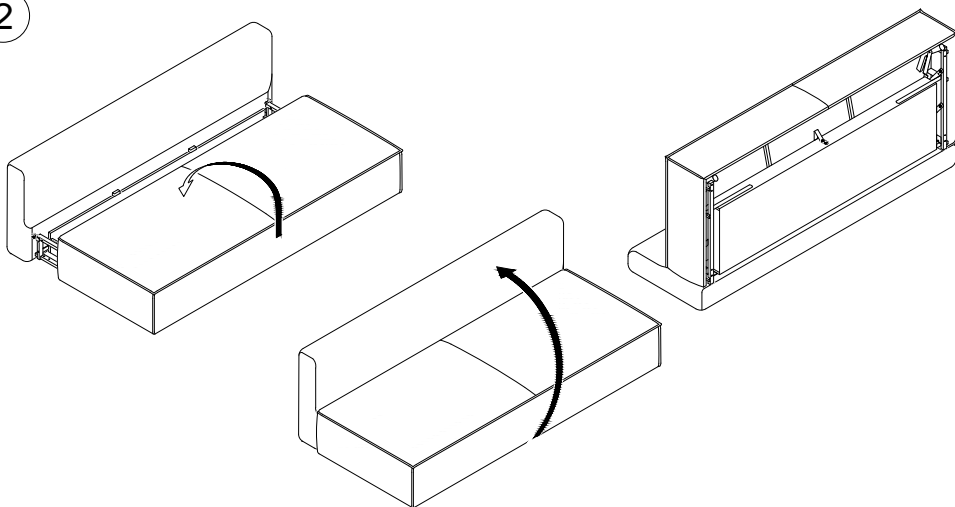

3

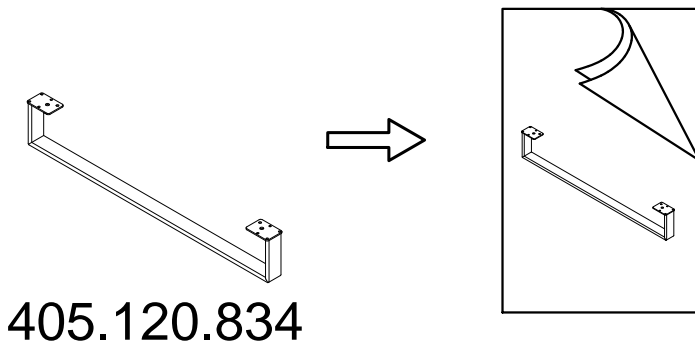

4

